

rainbow[®]
POWERNOZZLE[™]

ИНСТРУКЦИИ ЗА УПОТРЕБА

Важни Инструкции За Безопасност



ТОЗИ СИМВОЛ ОЗНАЧАВА „ВНИМАНИЕ“. При употреба на електрически уред винаги трябва да се спазват основните предпазни мерки, включително следното:



ТОЗИ СИМВОЛ ОЗНАЧАВА „МОЛЯ, ПРОЧЕТЕТЕ ВСИЧКИ ИНСТРУКЦИИ, ПРЕДИ ДА ИЗПОЛЗВАТЕ ТОЗИ УРЕД“

1. Използвайте само според това ръководство. Използвайте само с Rainbow модел RHCS19.
2. За да намалите риска от токов удар, използвайте само в закрити помещения.
3. За да избегнете риска от пожар, не почиствайте нищо, което гори или пуши, например цигари, кибрит или гореща пепел.
4. За да избегнете токов удар, не докосвайте щепсела или електрическата тупалка Power Nozzle с мокри ръце.
5. За да избегнете наранявания, не поставяйте никакви предмети в отворите. Не използвайте, ако има блокирани отвори; поддържайте ги чисти от прах, мъх, косми или всичко, което може да намали въздушния поток.
6. За да избегнете наранявания, пазете косата, свободните дрехи и всички части на тялото далеч от отворите и движещите се части.
7. За да намалите риска от токов удар, използвайте единствено за сухо засмукване. Не използвайте Power Nozzle навън или на мокри повърхности.
8. За да намалите риска от наранявания от движещите се части, изключете от електрическата мрежа преди почистване или поддръжка.
9. Този Power Nozzle уред е с двойна изолация. Използвайте само идентични резервни части. Вижте инструкциите за ремонт на двойно изолирани уреди.
10.  Двойно изолираните уреди са маркирани с едно или повече от следните: думите „ДВОЙНА ИЗОЛАЦИЯ“ или „ДВОЙНО ИЗОЛИРАН“ или символът за двойна изолация (квадрат в квадрат). При двойно изолираните уреди са предвидени две системи за изолация вместо заземяване. Не е необходим заземяващ механизъм за двойно изолиран уред, нито да се добавят средства за заземяване към уреда. Ремонтът на двойно изолиран уред изисква изключително внимание и познание на системата и трябва да се извършва само от квалифициран персонал. Резервните части за двойно изолиран уред трябва да бъдат идентични с частите, които подменят.
11. За да избегнете риска от пожар, не използвайте за почистване на запалими течности, например бензин, и не употребявайте на места, където могат да присъстват такива.
12. Rainbow може да се използва от деца на възраст над 8 години или лица с намалени физически, сетивни или умствени възможности, както и липса на опит и познания, ако са под надзор или са им дадени инструкции относно използването на уреда по безопасен начин и те разбират възможните опасности. Наблюдавайте, за да гарантирате, че децата не играят с Rainbow. Почистването и поддръжката от потребителя не трябва да се извършват от деца без надзор.
13. Използвайте Power Nozzle единствено за сухо засмукване. Не използвайте навън или на мокри повърхности.
14. Никога не засмуквайте твърди или остри предмети с Power Nozzle. Предмети като фибри, кабари, пирони, пастели и моливи може да повредят четкащия ролер или ремъка.
15. Винаги се уверявайте, че Вашата машина Rainbow е извадена от контакта, преди да свържете Power Nozzle.
16. Не намазвайте електромотора. Електромоторът е с перманентна лубрикация и е запечатан.
17. Консултирайте се с производителя на подовата настилка, преди да използвате Power Nozzle върху непокрити твърди повърхности. След това тествайте Power Nozzle на незабележимо място, за да се уверите, че подовата настилка не се поврежда от употребата му.
18. Електрическата тупалка Power Nozzle HE е предназначена за употреба върху полирани или лъскави подове с твърда повърхност. Power Nozzle HE трябва да е включена и тръбите трябва да са поставени в горна заключена позиция, КАКТО И Power Nozzle да е наклонена назад на задните ѝ две колела за преместване по такъв вид подове.

Rainbow® Електрическа Тупалка Power Nozzle™

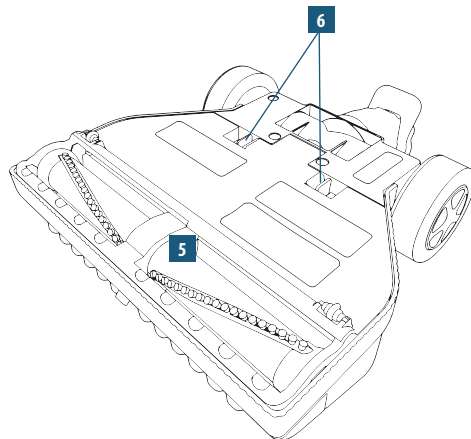
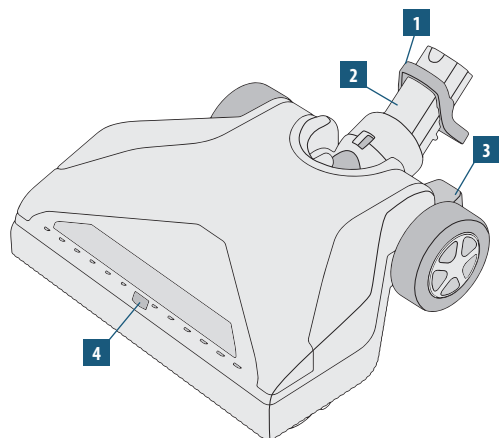

1. Освобождане с крак
2. Шарнир
3. Педал за освобождане на горното заключване
4. Контрол на въздушния поток
5. Четкащ ролер
6. Щипки за освобождане на основата

Свържете се с оторизиран дистрибутор на Rainbow за резервни ремъци или други консумативи за Power Nozzle.

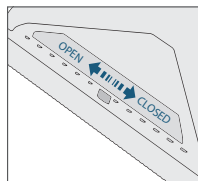

Контрол На Въздушния Поток

Power Nozzle дава възможност за контрол на количеството въздух в струята. За деликатни повърхности като черги, микрофибърни килими и матраци, поставете въздушните отвори на Power Nozzle в ОТВОРЕНА позиция. За всички други употреби използвайте Power Nozzle със ЗАТВОРЕНА позиция на въздушните отвори.

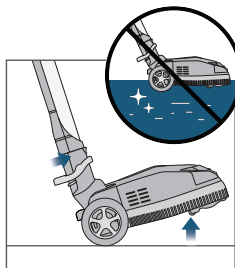

Твърди Повърхности С Лъскаво Покритие

⚠ ВНИМАНИЕ: Power Nozzle HE е предназначена за употреба на полирани / лакирани подове или на твърди повърхности с лъскаво покритие.

Допълнително, по време на ПРЕМЕСТВАНЕ на тупалката върху полирани или лъскави подове с твърда повърхност, Power Nozzle HE трябва да е включена и тръбите трябва да са поставени в горна заключена позиция, КАКТО И Power Nozzle да е наклонена назад на задните ѝ две колела за преместване по такъв вид подове.

Инструкции За Отстраняване На Проблеми

Този уред Rainbow е бил старателно тестван и инспектиран. Ако се появи неголям проблем, следните процедури могат да помогнат за установяване и отстраняване на проблема. Ако не можете да отстраните проблема, обърнете се към оторизиран дистрибутор или сервиз на Rainbow. Други процедури по поддръжката, които не са посочени тук, трябва да се извършват само от оторизиран дистрибутор или сервиз на Rainbow.

⚠ ВНИМАНИЕ: Изключете електрозахранването преди ремонтване на уреда. В противен случай има риск от токов удар или нараняване.

ПРОБЛЕМ	ВЪЗМОЖНА ПРИЧИНА	ВЪЗМОЖНО РЕШЕНИЕ
Електродвигателят на Power Nozzle не работи.	Спусъкът в дръжката не е задействан.	Трябва да стиснете спусъка в дръжката на маркуча.
	Тръбите не са свързани.	Уверете се, че тръбите са правилно свързани.
	Конекторите на тръбите не са свързани.	Уверете се, че тръбите лежат добре на местата си.
	Автоматичният изключващ протектор на електродвигателя се е активирал погрешка.	Изключете машината Rainbow. Оставете я изключена за 30 секунди. Включете Rainbow отново.
Електродвигателят на Power Nozzle работи, но четката не се върти.	Скъсан ремък.	Изключете от контакта; Свалете капака на основата; Уверете се, че четката се движи свободно; Сменете ремъка.
Четката на Power Nozzle е спряла и не може да бъде завъртяна на ръка.	Задръстен предмет в отделението на четката.	Изключете от контакта; Свалете капака на основата; Извадете предмета; Уверете се, че четката се движи свободно.
	Износен лагер.	Свържете се с оторизиран дистрибутор или сервиз на Rainbow за резервна четкаща ролка.
Power Nozzle не засмуква добре отпадъците.	Задръстена въздушна камера.	Изключете от контакта; Свалете капака на основата; Почистете цялата въздушна камера.
	Задръстени тръби или маркуч.	Изключете от контакта; Премахнете запушването; Свържете към Rainbow; Уверете се, че въздухът преминава свободно през маркуча.
	Четката не прави контакт с клима.	Уверете се, че капакът на основата е напълно добре поставен на място, преди да го заключите; Сменете четката, ако косъмчетата са износени и твърде къси.

Сглобяване И Използване На Power Nozzle™

Сглобяване

1. Преди употреба на Power Nozzle, следвайте инструкциите за бърз старт на Rainbow, за да подготвите машината Rainbow.
2. Вкарайте долната тръба с мъжкия край в отвора от горната страна на Power Nozzle. Натиснете надолу, докато бутона за заключване щракне.

Използване

3. Включете Rainbow в контакта.
4. Натиснете основния бутон за включване. Rainbow винаги се стартира на висока скорост.
5. За да освободите от изправената позиция, натиснете с левия си крак педала за освобождаване на горното заключване. След това издърпайте назад.
6. За да активирате Power Nozzle, стиснете спусъка в дръжката на маркуча. Пуснете спусъка, за да изключите Power Nozzle.
7. Бавно водете Power Nozzle напред и назад по килима със свободни и лесни движения. Оставете работата на Power Nozzle и Rainbow.

8. За да заключите Power Nozzle в изправена позиция, с левия си крак отпуснете педала за горното заключване. След това хванете свързката на тръбите и издърпайте напред, докато системата от тръби е напълно захваната от закопчалките. Отпуснете педала.
9. За да откачите Power Nozzle от тръбите, поставете крака си на педала за освобождаване с крак над шарнира.

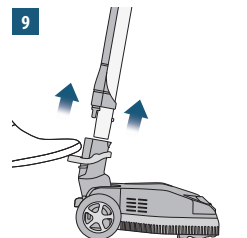
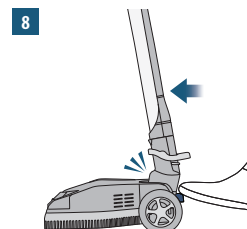
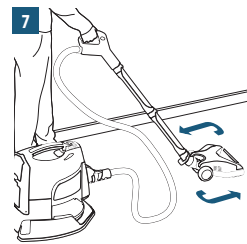
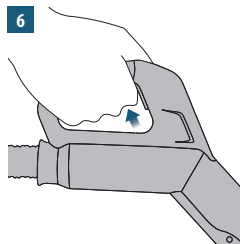
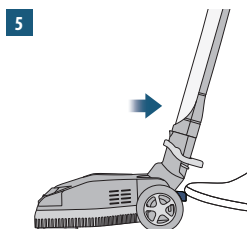
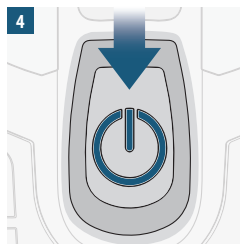
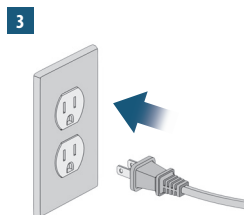
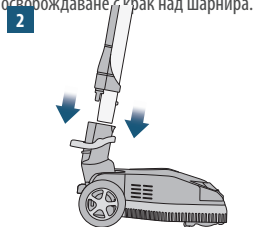

Смяна На Ремъка На Power Nozzle™

За най-добра работа препоръчваме да замените ремъка на своята Rainbow Power Nozzle на всеки 12 до 18 месеца или когато забележите влошено качество на почистването. Вашата Power Nozzle е оборудвана с резервен ремък, който може лесно да се смени само за няколко минути. Този резервен ремък се намира в отделението за резервен ремък под капака на основата. За допълнителни резервни ремъци се свържете с оторизиран дистрибутор на Rainbow.

⚠ ВНИМАНИЕ: Винаги изключвайте електрозахранването при ремонт.

1. Обърнете Power Nozzle. Стиснете едновременно двете закопчалки, издърпайте ги нагоре и завъртете капака на основата към предната част на Power Nozzle, за да го освободите.
2. Хванете вратичката на ремъка в близост до самия ремък и я завъртете към задната част на капака на основата, за да се покаже ремъкът и месинговата макарата на електромотора.
3. С права отвертка повдигнете двата края на четкащата ролка, докато стигне на разстояние от Power Nozzle.
4. Извадете ремъка от макарата на електромотора, след което извадете четкащата ролка от Power Nozzle.
5. Изхвърлете износения или скъсан ремък и го заменете с нов ремък. Подравнете извивките на новия ремък с извивките на централната макарата на четкащата ролка.
6. Ориентирайте четкащата ролка, така че косъмчетата да са в посока като на Диаграма 6. Поставете четката и ремъка върху месинговата макарата на мотора, така че извивките на новия ремък да са подравнени с извивките на макарата на мотора.
7. Забележете осмоъгълните капачки накрая на четкащата ролка и осмоъгълните гнезда в Power Nozzle. Забележете също и ребрата за подравняване близо до осмоъгълните гнезда в Power Nozzle. Издърпайте четката напред, за да затегнете ремъка и да го задържите върху месинговата макарата на мотора. Ориентирайте четката тала, че осмоъгълните капачки да са на ребрата за подравняване.
8. С палци натиснете осмоъгълните капачки напред, докато четката попадне в осмоъгълните гнезда в Power Nozzle. Уверете се, че осмоъгълните капачки са правилно разположени в осмоъгълните гнезда. Завъртете четката, за да се уверите, че ремъкът е поставен правилно върху макарата на четката и върху месинговата макарата на мотора.
9. Затворете вратичката на ремъка, като я завъртите напред и я закопчате.
10. Поставете обратно на мястото му капака на основата, като се уверите че предните и задните закопчалки са напълно щракнали.
11. Смяната на ремъка е завършена.

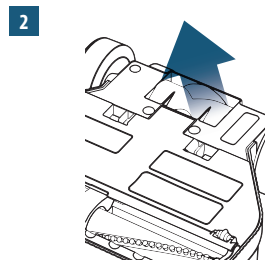
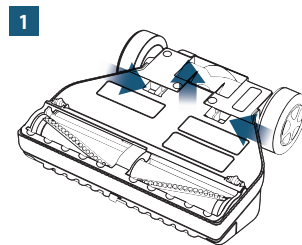

3

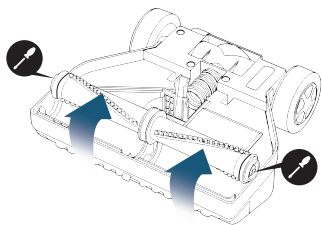

4

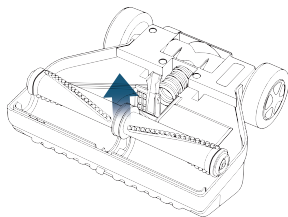

5A

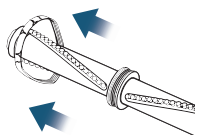

5B

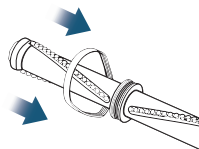

6

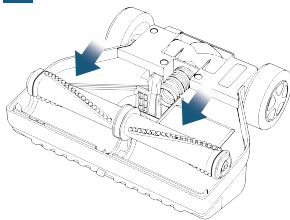

7A

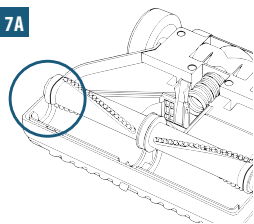

7B

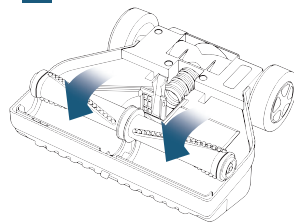

8

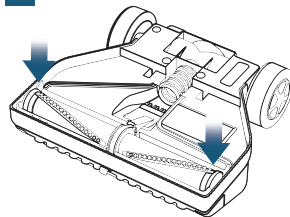

9

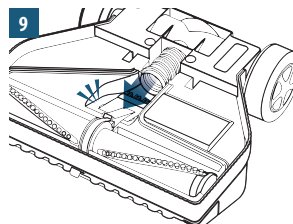

10

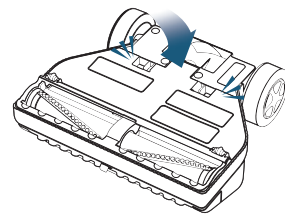

Свържете се с оторизиран дистрибутор на Rainbow за резервни ремъци или други консумативи за Power Nozzle.



rainbowsystem.com

Rexair LLC | Troy, Michigan

© 2019 Rexair LLC | R17480V-0